



“ПТК “Спорт”



Каталог



Цены



Оборудование  
для  
общественных  
спортивных  
бассейнов





## Уважаемый Заказчик!



Бассейн «Юность»



ГУ «Центр Плаванья»



Бассейн «Радуга»



Бассейн СКА



Бассейн СПбГУ

Этот каталог будет интересен Вам с профессиональной точки зрения и поможет решить проблему поиска необходимого оборудования и инвентаря для бассейна, а также специальных приспособлений для тренировок и обучения плаванию.

Наша производственно-торговая компания «Спорт» более 9 лет занимается изготовлением и поставкой разделительных дорожек различной комплектации, стартовых тумб, сигнального оборудования, решеток для каналов перелива, пластиковой мебели и прочего инвентаря.

Кроме того, мы постоянно совершенствуем качество изделий, каждый год выпускаем на рынок более 20 видов новой продукции, иногородним клиентам оказываем бесплатные услуги по доставке грузов в транспортные компании.

Вы имеете возможность приобрести представленное в каталоге оборудование напрямую от производителя, сэкономив при этом значительные средства и максимально сократив сроки получения заказанного оборудования.

Среди наших многочисленных клиентов можно выделить как бассейны олимпийского уровня, так и небольшие оздоровительные комплексы. География их обширна. По вопросам приобретения товаров к нам обращаются из всех регионов России: от Калининграда до Владивостока и стран ближнего зарубежья.

Мы благодарим: ГУ «Центр плавания» (Санкт-Петербург); ОАО «СК «Олимпийский» (Москва); ГУП «Московский олимпийский центр водного спорта» (Москва); ОАО «РЖД», ведомственные бассейны по всей России; ОАО «Федерация по плаванию Волгоградской области» (Волгоград); СК «Бассейн Юбилейный» (Челябинск); ООО «Газпром трансгаз Сургут» (Сургут); ОАО «Спорткомплекс «Обь» (Барнаул); ООО «Спортивный Комплекс «Гавань» (Владивосток), и всех наших заказчиков за оказанное доверие, и, в свою очередь, стараемся, чтобы весь процесс заказа от первичной консультации до отгрузки товара был максимально удобен и открыт для покупателей.

Изучив каталог, Вы можете задать все интересующие Вас вопросы или оформить заказ по многоканальному телефону в Санкт-Петербурге:

(812) 320-29-81 или по адресу: [info@sport-spb.ru](mailto:info@sport-spb.ru).

Обращаем Ваше внимание, что на продукцию производства «ПТК «Спорт» постоянным клиентам предоставляются скидки.

С уважением, коллектив ООО «ПТК «Спорт».

## ОГЛАВЛЕНИЕ

■ Мебель пластиковая	4
■ Дорожки разделительные	7
■ Крепления и поручни	10
■ Роллеры для сматывания разделительных дорожек	12
■ Сигнальное оборудование	13
■ Тумбы стартовые	14
■ Панели поворота	15
■ Решетки для каналов перелива	16
■ Лестницы	17
■ Горки	20
■ Пылесосы подводные	21
■ Химия	22
■ Тренажеры для пловцов	23
■ Инвентарь для плавания и аквааэробики	25
■ Аксессуары для посещения бассейна	30
■ Инвентарь для водного поло	32
■ Игры на воде	33
■ Четырехстрелочные секундомеры	34
■ Электроника для бассейнов	35
■ Шкафы для раздевалок	37
■ Напольные покрытия	38
■ Материал противоскользящий	40
■ Фены для волос	42
■ Оборудование для людей с ограниченными возможностями	43



## Мебель из пластика

В 2009 году нашей компанией налажен выпуск пластиковой мебели. Здесь представлены различного типа скамейки и вешалки.

Вся мебель разработана специально для интенсивной эксплуатации.

Скамейки можно устанавливать в раздевалках бассейнов, фитнес-центров, различных спортивных сооружений, в спортзалах.

Изделия из пластика практичны в использовании: легки, не поддаются коррозии, удобны для уборки и обработки.

Поставляются в разобранном виде. Время сборки на месте составляет не более 10 мин.



### Характеристики:

Материал: жесткий ПВХ.

Цвет профиля: зеленовато-серый.

Цвет заглушек: красный, серый.

Скамья пластиковая 1 м и 2 м.

Стандартная длина: 1000 мм, 2000 мм.

Глубина: 420 мм.

Высота: 450 мм.



Скамья-вешалка пластиковая односторонняя 2 м.

Длина: 2000 мм.

Глубина: 500 мм.

Высота скамейки: 450 мм.

Высота скамейки с вешалкой: 1700 мм.



Скамья-вешалка пластиковая двухсторонняя 2 м.

Длина: 2000 мм.

Глубина: 740 мм.

Высота скамейки: 450 мм.

Высота скамейки с вешалкой: 1700 мм.



Скамья со спинкой.

Длина: 1300 мм.

Глубина: 420 мм.

Высота скамейки без спинки: 455 мм.

Высота скамейки со спинкой: 800 мм.



№	Наименование	Ед. изм.	Цена, руб.
1	Скамья пластиковая (р-ры: 1000x420x450 мм)	шт.	5900,00
2	Скамья пластиковая (р-ры: 2000x420x450 мм)	шт.	6600,00
3	Скамья-вешалка пластиковая односторонняя (р-ры: 2000x500x450/1700 мм)	шт.	11100,00
4	Скамья-вешалка пластиковая двухсторонняя (р-ры: 2000x740x450/1700 мм)	шт.	14950,00
5	Скамья со спинкой (р-ры: 1300x420 x 455/800 мм)	шт.	8740,00

Товар сертифицирован.

## Мебель из пластика

ООО «ПТК «Спорт» выпускает такую необходимую для каждого бассейна и спортивного зала пластиковую мебель как: корзины и стеллажи для хранения инвентаря.

Ее удобство давно оценили в европейских странах, теперь и в России все современные спортивные комплексы оснащаются пластиковой мебелью.

Вся мебель поставляется в разобранном виде. Время сборки на месте составляет не более 10 мин.

### Характеристики:

Материал: жесткий ПВХ.

Цвет профиля: зеленовато-серый.

Цвет заглушек: красный, серый.

Корзины снабжены колесиками для удобного перемещения.

Корзина для хранения инвентаря, нудл.

Длина: 600 мм.

Глубина: 600 мм.

Высота: 1000 мм.

Корзина для хранения инвентаря.

Длина: 1000 мм.

Глубина: 600 мм.

Высота: 1000 мм.

Стеллаж пластиковый 1 м и 2 м.

Стандартная длина: 1000 мм, 2000 мм.

Глубина: 345 мм.

Высота: 1800 мм.

Количество полок: 4.

Массажный стол 2 м.

Длина: 2000 мм.

Глубина: 530 мм.

Высота: 810 мм.

Лежак.

Стандартная длина: 2000 мм.

Глубина: 420 мм.

Высота: 450 мм.

№	Наименование	Ед. изм.	Цена, руб.
1	Корзина для хранения инвентаря, нудл (р-ры: 600х600х1000 мм)	шт.	6950,00
2	Корзина для хранения инвентаря (р-ры: 1000х600х1000 мм)	шт.	9970,00
3	Стеллаж пластиковый, 4 полки (р-ры: 1000х345х1800 мм)	шт.	9430,00
4	Стеллаж пластиковый, 4 полки (р-ры: 2000х345х1800 мм)	шт.	14490,00
5	Массажный стол (р-ры: 2000х530х810 мм)	шт.	уточняйте
6	Лежак (р-ры: 2000х420х450 мм)	шт.	уточняйте

Примечание. Возможно производство мебели под заказ и по индивидуальным размерам.





# Мебель из пластика

## НОВИНКИ 2010

Уже в начале 2010 года наша компания выпустила 3 новинки: 3-х секционный закрывающийся передвижной стеллаж, полка навесная и полка-вешалка. Материал, из которого производится наша продукция, влагоустойчив, что позволяет устанавливать ее в таких помещениях с повышенной влажностью как бассейны, бани, сауны.



Характеристики:  
Материал: жесткий ПВХ.  
Цвет профиля: зеленовато-серый.  
Цвет заглушек: красный, серый.

Стеллаж пластиковый 3-х секционный закрывающийся передвижной.

Высота: 2005 мм.  
Ширина: 1380 мм.  
Глубина: 820 мм.  
Снабжен 4 колесами, 2 из которых с тормозами.

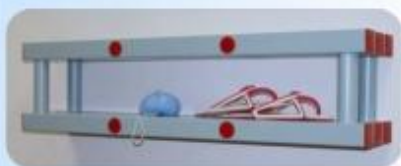

Полка навесная для инвентаря.

Длина: 1000 мм.  
Высота: 250 мм.  
Глубина: 320 мм.



Полка-вешалка.  
Длина: 2000 мм.  
Высота: 350 мм.  
Глубина: 320 мм.

№	Наименование	Ед. изм.	Цена, руб.
1	Стеллаж 3-х секционный закрывающийся.	шт.	46000,00
2	Полка навесная для инвентаря, 1 м.	шт.	2750,00
3	Полка-вешалка, 2 м.	шт.	2750,00

## Дорожки разделительные

Разделительные дорожки необходимы для проведения соревнований по плаванию. Поставляются для бассейнов 25, 50 метров, а также нестандартной длины. Разделители дорожек могут иметь волногасители диаметром от 105 до 150 мм. Канаты протягиваются по всей длине бассейна и закрепляются на обеих торцевых стенках бассейна, для этого в них должны быть вмонтированы анкерные крепления.

Наши дорожки выполнены в соответствии с европейскими стандартами из полиэтилена высокого давления, с использованием импортного красителя высокого качества. Дорожки комплектуются полиамидным шнуром д.8 мм и нержавеющей фурнитурой: талрепом-натяжителем, карабином, зажимами. По желанию заказчика разделители могут поставляться с тросом из нержавеющей стали д. 4.

Длина дорожки	Кол-во волногасителей, шт			Кол-во поплавков, шт		
	красных	белых (желтых)	синих	красных	белых (желтых)	синих
25 м	200	150	150	24	18	18
50 м	200	400	400	24	48	48

№	Наименование	Ед. изм.	Цена, руб.
1	Дорожка разделительная для бассейна (волногасители - д.105 мм, толщина 47мм; поплавки - 95мм, толщина 45мм)	25 м	8250,00
		50 м	15620,00
2	Дорожка разделительная для бассейна (волногасители - д.105 мм, толщина 47мм; поплавки - 95мм, толщина 45мм, 1 талреп нерж.; 1 карабин нерж.; 2 зажима нерж; шнур 8мм - 26 м или 51м)	25 м	10360,00
		50 м	17920,00
3	Дорожка разделительная для бассейна (волногасители - д.105 мм, толщина 47мм; поплавки - 95мм, толщина 45мм; 1 талреп нерж.; 1 карабин нерж.; 4 зажима нерж; трос 4мм-26м или 51м)	25 м	14270,00
		50 м	25300,00
4	Дорожка разделительная для бассейна (волногасители - д.105 мм, толщина 47мм; поплавки - 95мм, толщина 45мм; 1 натяжитель-храповик.; 1 пружина; трос 4мм-26м или 51м)	25 м	17600,00
		50 м	28100,00



Схема сборки разделительной дорожки (25 м):



Схема сборки разделительной дорожки (50 м):





## Дорожки разделительные

Нашей компанией разработаны разделительные дорожки нового образца, у которых диаметр волногасителя равен 125 мм. Рекомендованы для 50-метровых бассейнов, также используются в бассейнах длиной 25 метров или нестандартной длины. Разделители дорожек протягиваются по всей длине бассейна и закрепляются на обеих торцевых стенках бассейна, для этого в них должны быть вмонтированы анкерные крепления.

Дорожки комплектуются полиамидным шнуром д.8 мм и нержавеющей фурнитурой: талрепом-натяжителем, карабином, зажимами. По желанию заказчика разделители могут поставляться с тросом из нержавеющей стали д. 4.

Длина дорожки	Кол-во волногасителей, шт			Кол-во поплавков, шт		
	красных	белых (желтых)	синих	красных	белых (желтых)	синих
25 м	132	102	102	66	51	51
50 м	132	268	268	66	134	134



№	Наименование	Ед. изм.	Цена, руб.
1	Дорожка разделительная для бассейна (волногасители - д.125 мм, толщина 75 мм; поплавки - 72мм, толщина 42мм)	25 м	10200,00
		50 м	20400,00
2	Дорожка разделительная для бассейна (волногасители - д.125 мм, толщина 75 мм; поплавки - 72мм, толщина 42мм; 1 талреп нерж.; 1 карабин нерж.; 2 зажима нерж.; шнур 8мм-26м или 51м)	25 м	12600,00
		50 м	22900,00
3	Дорожка разделительная для бассейна (волногасители - д.125 мм, толщина 75 мм; поплавки - 72мм, толщина 42мм; 1 талреп нерж.; 1 карабин нерж.; 4 зажима нерж.; трос 4 мм-26м или 51м)	25 м	17900,00
		50 м	32300,00
4	Дорожка разделительная для бассейна (волногасители - д.125 мм, толщина 75 мм; поплавки - 72мм, толщина 42мм; 1 натяжитель-храповик; 1 пружина; трос 4мм-26м или 51м)	25 м	19700,00
		50 м	33900,00

Схема сборки разделительной дорожки (25 м):



Схема сборки разделительной дорожки (50 м):





## Дорожки разделительные

ООО «ПТК «Спорт» специально к чемпионату мира по скоростному плаванию, который проходил в Санкт-Петербурге в ГУ «Центр плавания» в августе 2009 года, выпустило разделительные дорожки диаметром волногасителя 150 мм. Дорожки предназначены для проведения соревнований по плаванию. Разделители дорожек протягиваются по всей длине бассейна и закрепляются на обеих торцевых стенках бассейна, для этого в них должны быть вмонтированы анкерные крепления.

Дорожки поставляются с тросом из нержавеющей стали диаметром 4 мм, с креплениями: натяжителем-храповиком и пружиной или двумя натяжителями-храповиками.

По требованиям к оснащению бассейнов, в которых проводятся соревнования по плаванию цвет середины разделяющих дорожек (шнуров) должен быть следующим:

- Два зеленых шнура для крайних дорожек № 1 и 8.
- Четыре синих шнура для дорожек № 2, 3, 6, 7.
- Три желтых шнура для дорожек № 4,5.

Цвет дорожки на отрезке 5 метров от каждой торцевой стенки бассейна (старт и финиш) должны быть красного цвета.

15-метровая отметка от каждой торцевой стенки бассейна должна быть отмечена на разделительных шнурах волногасителями цвета, отличного от основного, например, красного.

В 50-метровых бассейнах 25-метровая отметка должна быть также отмечена волногасителями другого цвета, например красного.

Длина дорожки	Кол-во волногасителей, шт		Кол-во поплавок, шт	
	красных	другого цвета	красных	другого цвета
25 м	150	220	75	110
50 м	150	588	75	294



№	Наименование	Ед. изм.	Цена, руб.
1	Дорожка разделительная для бассейна (волногасители - д.150 мм, толщина 68 мм; поплавки - 72мм, толщина 42мм; 1 натяжитель-храповик; 1 пружина; трос 4мм-26м или 51м)	25 м	31650,00
		50 м	56830,00
2	Дорожка разделительная для бассейна ( волногасители - д.150 мм, толщина 68 мм; поплавки - 72мм, толщина 42мм; 2 натяжителя-храповика; трос 4мм – 26м или 51м)	25 м	34800,00
		50 м	59980,00



Схема сборки разделительной дорожки (25 м):

старт			финиш
5 метров	15 метров	5 метров	

Схема сборки разделительной дорожки (50 м):

старт			финиш
5 метров	40 метров	5 метров	

## Крепления и поручни

Крепления для установки дорожек, стартовых тумб, панелей поворота, лестниц и поручней производятся нашей компанией из нержавеющей стали в широком ассортименте.



№	Наименование	Ед. изм.	Цена, руб..
1	Горизонтальный анкер д. 45 мм. (устанавливается в пол)	шт.	2830,00
2	Наклонный анкер д. 45 мм. (устанавливается в пол)	шт.	2830,00
3	Стойка-держатель для крепления разделительной дорожки. (устанавливается в горизонтальный или наклонный анкер)	шт.	2180,00
4	Горизонтальный анкер с болтами для труб д. 43 мм. (устанавливается в пол)	шт.	3800,00
5	Анкерное крепление в борт бассейна. (гильза, крюк из нержавеющей стали)	шт.	2840,00
6	Анкерное крепление с перекладиной для разделительных дорожек в пленоч- ный бассейн. (чаша из нерж. стали)	шт.	3570,00
7	Анкерное крепление с перекладиной для разделительных дорожек в кафель- ный бассейн. (чаша из нерж. стали)	шт.	3570,00
8	Анкерное крепление с выдвижным крюком для разделительных дорожек в пленочный бассейн. (чаша из нерж. стали)	шт.	3570,00
9	Анкерное крепление с выдвижным крюком для разделительных дорожек в кафельный бассейн. (чаша из нерж. стали)	шт.	3570,00



## Крепления и ручки

Кроме стандартных креплений и ручней, представленных в каталоге наша компания выпускает изделия по индивидуальным размерам.

№	Наименование	Ед. изм.	Цена, руб..
1	Натяжитель-храповик для разделительной дорожки с чехлом.	шт.	4730,00
2	Чехол для натяжителя-храповика.	шт.	350,00
3	Пружина для натяжения разделительной дорожки.	шт.	1580,00
4	Анкер с фланцем.	шт.	1580,00
5	Поручень прямой д.43.	шт.	1250,00
6	Кронштейн открытый для труб д.43.	шт.	1580,00
7	Кронштейн закрытый для труб д.43.	шт.	1790,00
8	Пластина под кронштейн поручня для пленочного бассейна.	шт.	1570,00
9	Талреп №10 (нержавеющая сталь).	шт.	670,00
10	Карабин №10 (нержавеющая сталь).	шт.	320,00
11	Зажим (нержавеющая сталь).	шт.	110,00



## Роллеры для сматывания разделительных дорожек

Передвижные роллеры (барабаны) предназначены для наматывания и хранения разделительных дорожек в специально отведенных для этих целей местах. Они изготовлены из нержавеющей стали, имеют барабаны для намотки разделителя.

В моделях с шириной 1,8 м роллер установлен на раме с 4 вращающимися колесами для возможности кругового перемещения, два колеса имеют тормоза, которые предотвращают движение.

### Вместимость разделительных дорожек для роллеров шириной 1,8 м.



Тип дорожки	Бассейн до 25 м	Бассейн до 50 м
Ø105	6	3
Ø125	4	2
Ø150	2	1-2

### Вместимость разделительных дорожек для роллеров шириной 1,2 м.



Тип дорожки	Бассейн до 25 м	Бассейн до 50 м
Ø105	3	1-2
Ø125	2	1



№	Наименование	Ед. изм.	Цена, руб.
1	Передвижной роллер для разделительных дорожек, шир. 1,8 м.	шт.	85000,00
2	Передвижной роллер для разделительных дорожек, шир. 1,2 м.	шт.	75000,00

Возможно изготовление роллеров по индивидуальным размерам.



## Сигнальное оборудование

Сигнальное оборудование представляет собой стойки для указателей поворотов и стойки с указателями фальстарта.

Стойки для указателей поворотов используются при плавании на спине. Они изготовлены из нержавеющей стали, их устанавливают на расстоянии 5 м от старта и финиша. Сами указатели поворотов — шнуры с флажками — растягивают поперек бассейна, концы закрепляют в верхней части стоек.

Стойки с указателями фальстарта также изготовлены из нержавеющей стали, их устанавливают на пятнадцатиметровой отметке от старта.

Фальстартовый шнур с поплавками натягивают между неподвижными стойками поперек бассейна на высоте не менее 1,2 м от поверхности воды. На одной из стоек имеется быстродействующий механизм расцепления. Шнур при срабатывании эффективно накрывает все дорожки.

Высота стоек от пола - 1,8 м.

Стойки для указателей поворотов и фальстарта имеют диаметр 45 мм и являются универсальными для бассейнов любой ширины.

Стойки для сигнального оборудования могут дополнительно комплектоваться анкерными креплениями.

№	Наименование	Ед. изм.	Цена, руб.
1	Стойки из нержавеющей стали с указателем поворота, д.45 мм, высота 1,8 м, (4 шт.)	к-т	18000,00
2	Стойки из нержавеющей стали с указателем фальстарта, д.45 мм, высота 1,8 м, (2 шт.)	к-т	11700,00
3	Горизонтальный анкер для труб д.45 мм	шт.	2830,00
4	Шнур с флажками поворота	м.п.	180,00
5	Шнур с поплавками и указателем фальстарта	м.п.	234,00

Примечание. При оформлении заказа указывайте ширину бассейна.



## Стартовые тумбы

Стартовые тумбы используются для соревнований по плаванию. Основание, стойка и опора площадки выполнены из нержавеющей стали, регулируемая стартовая площадка размером 0,5м x 0,5м изготовлена из стекловолокна с противоскользящей поверхностью. Тумбы, кроме модели «Мастер», поставляются с анкерным креплением.

Высота стартовых тумбочек над уровнем воды должна быть 0,5-0,75м, поэтому ООО ПТК «Спорт» предоставляет разные модификации высотой 0,4м и 0,7 м. Максимальный наклон верхней площадки не превышает 10°.

Для старта при плавании на спине установлены горизонтальные и вертикальные ручки на высоте 0,3-0,6м над уровнем воды. Эти ручки параллельны торцевым стенкам.

Стартовые тумбы не обладают пружинящими свойствами.

Возможна поставка тумб с окрашенными стойками.



№	Наименование	Ед. изм.	Цена, руб.
1	Тумба стартовая «Чемпион» на прямой стойке, съемная, с анкерным креплением, высота - 400 мм, площадка 500x500 мм	шт.	29500,00
2	Тумба стартовая «Олимп-1» на наклонной стойке, съемная, с анкерным креплением, высота - 400 мм, площадка 500x500 мм.	шт.	32000,00
3	Тумба стартовая «Олимп-2» на наклонной стойке, съемная, с анкерным креплением, высота - 700 мм, площадка 500x500 мм.	шт.	42700,00
4	Тумба стартовая «Мастер» на прямых стойках, съемная, высота - 700 мм, площадка 500x500 мм (без анкеров)	шт.	34200,00
5	Горизонтальный анкер с болтами для труб д. 43	шт.	3800,00
6	Номера для стартовых тумб	к-т.	570,00

Примечание. Номера предоставляются по желанию.

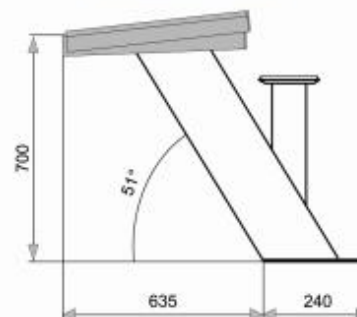
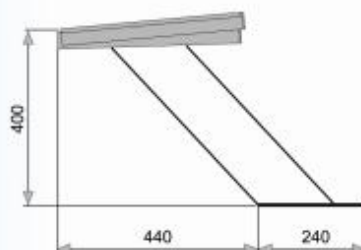
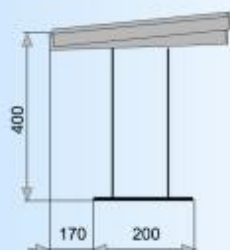



## Панели поворота

Нашей компанией налажен выпуск панелей поворота. Они используются в современных бассейнах переливного типа для отталкивания спортсменов при плавании.

Панели устанавливаются на торцевых стенках бассейна.

Рамка и детали крепления выполнены из нержавеющей стали, экран панели из полипропиленовой решетки.

Стандартные размеры панели:

Высота: 300 мм.

Длина: 1880 мм при ширине дорожки – 2 м.

2380 мм при ширине дорожки – 2,5 м.

Комплектация одной панели:

1. Панель поворота: рама с экраном -1 шт.
2. Опорные стойки панели поворота – 1 комплект.
3. Горизонтальный анкер – 2 шт.

Примечания:

1. Если расстояние места крепления панели от бортика свыше 500 мм (для панелей дорожек шириной 2,5 м), то необходим двойной комплект опорных стоек и анкеров.

2. Возможно изготовление панелей по индивидуальным размерам, в т.ч. с фланцевым креплением (без применения горизонтального анкера).

№	Наименование	Ед. изм.	Цена, руб.
1	Панель поворота: рама с экраном	шт.	25000,00
2	Опорные стойки панели поворота	компл.	8620,00
3	Горизонтальный анкер с болтами	шт.	3800,00

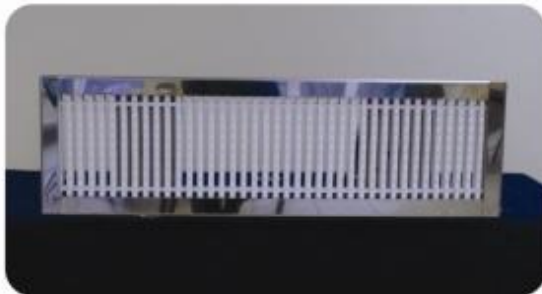

## Решетки для каналов перелива

Решетки для каналов перелива бассейна используются для защиты сверху каналов перелива вокруг бассейна. Нужная длина набирается из модулей, которые вставляются один в другой. У решеток шириной 195, 245, 295 мм замок расположен в центре, это придает гибкость соединению. Эти решетки могут применяться как для прямых участков, так и для изгибов. Для прямых участков наша компания выпускает решетки шириной 295 мм с двумя замками.



Характеристики изделия:  
 Материал – полипропилен.  
 Высота – 35 мм.  
 Ширина – 195, 245, 295 мм.  
 Цвет – белый или под заказ.  
 Поверхность – ребристая, волнообразная.  
 1 погонный метр состоит из 45 элементов.



№	Наименование	Ед. изм.	Цена, руб.
1	Решетка выс. 35 мм, шир. 195 мм для переливных каналов, 1 замок.	м.п.	702,00
2	Решетка выс. 35 мм, шир. 245 мм для переливных каналов, 1 замок.	м.п.	745,00
3	Решетка выс. 35 мм, шир. 295 мм для переливных каналов, 1 замок.	м.п.	920,00
4	Решетка выс. 35 мм, шир. 295 мм для переливных каналов, 2 замка.	м.п.	920,00
5	Решетка цветная выс. 35 мм, шир. 195 мм для переливных каналов, 1 замок.	м.п.	1404,00
6	Решетка цветная выс. 35 мм, шир. 245 мм для переливных каналов, 1 замок.	м.п.	1490,00
7	Решетка цветная выс. 35 мм, шир. 295 мм для переливных каналов, 1 замок.	м.п.	1840,00
8	Решетка цветная выс. 35 мм, шир. 295 мм для переливных каналов, 2 замка.	м.п.	1840,00
9	Угловой элемент 45° для переливных каналов. Материал: нержавеющая сталь (покрытая порошковой краской).	шт.	3200,00
10	Угловой элемент 90° для переливных каналов. Материал: нержавеющая сталь (покрытая порошковой краской).	шт.	3200,00





## Лестницы для бассейнов

Лестницы производства Китай для бассейнов изготавливаются из полированной нержавеющей стали с антискользящими ступенями. Снабжены закладными деталями. Соответствуют международным стандартам.

### Лестницы серии F

модель	A (мм)	B (мм)	C (мм)	D (мм)	E (мм)	F (мм)	G (мм)	H (мм)
F202	500	640	491	323	167	179	250	1309
F203	500	640	491	323	167	179	250	1559
F204	500	640	491	323	167	179	250	1809
F205	500	640	491	323	167	179	250	2059



### Лестницы серии L

модель	A (мм)	B (мм)	C (мм)	D (мм)	E (мм)	F (мм)	H (мм)
L202	500	719	644	167	179	250	1299
L203	500	719	644	167	179	250	1549
L204	500	719	644	167	179	250	1799
L205	500	719	644	167	179	250	2049

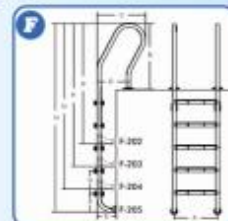

### Лестницы серии M

модель	A (мм)	B (мм)	C (мм)	D (мм)	E (мм)	F (мм)	H (мм)
M202	500	360	318	167	179	250	1309
M203	500	360	318	167	179	250	1559
M204	500	360	318	167	179	250	1809
M205	500	360	318	167	179	250	2059

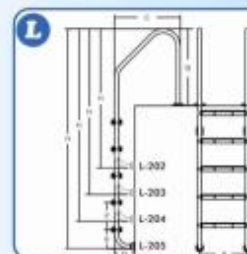

№	Наименование	Ед. изм.	Цена, руб.
1	Лестница серии F, 2 ступени, F202.	шт.	6540,00
2	Лестница серии F, 3 ступени, F203.	шт.	7330,00
3	Лестница серии F, 4 ступени, F204.	шт.	8320,00
4	Лестница серии F, 5 ступеней, F205.	шт.	9510,00
5	Лестница серии L, 2 ступени, L202.	шт.	6540,00
6	Лестница серии L, 3 ступени, L203.	шт.	7330,00
7	Лестница серии L, 4 ступени, L204.	шт.	8325,00
8	Лестница серии L, 5 ступеней, L205.	шт.	9510,00
9	Лестница серии M, 2 ступени, M202.	шт.	6540,00
10	Лестница серии M, 3 ступени, M203.	шт.	7130,00
11	Лестница серии M, 4 ступени, M204.	шт.	7930,00
12	Лестница серии M, 5 ступеней, M205.	шт.	9310,00

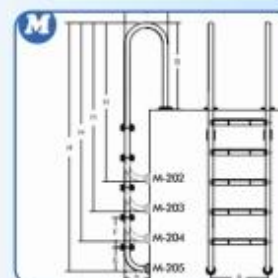

Примечание. Цены на товары указаны из расчёта 1 евро=43 рубля.  
В случае изменения курса евро ЦБ РФ, требуется перерасчёт в необходимом соотношении.



# Лестницы

Лестницы производства Испании изготовлены из высокопрочной, полированной нержавеющей стали, труба  $d$  43 мм. Ступени выполнены из того же материала, по желанию имеются ступени с антискользящей накладкой. Поставляются в комплекте с монтажным, фланцевым креплением.



«STANDART»

Ступени	a	b	c	d	e	f	Кг	м³
2	664	610	250	696	200	500	10,0	0,06
3	664	610	250	946	200	500	11,8	0,07
4	664	610	250	1196	200	500	13,2	0,08
5	664	610	250	1496	200	500	14,0	0,09



«WALL»

Ступени	a	b	c	d	e	f	Кг	м³
2	357	610	250	696	200	500	10,0	0,06
3	357	610	250	946	200	500	11,8	0,07
4	357	610	250	1196	200	500	13,2	0,08
5	357	610	250	1496	200	500	14,0	0,09



«PARALLEL»

Ступени	a	b	c	d	e	f	g	Кг	м³
2	561	610	250	696	200	500	357	10,0	0,06
3	561	610	250	946	200	500	357	11,8	0,07
4	561	610	250	1196	200	500	357	13,2	0,08
5	561	610	250	1496	200	500	357	14,0	0,09

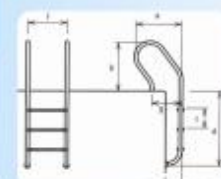
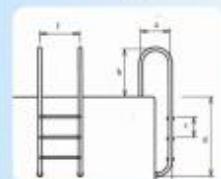

№	Наименование	Ед. изм.	Цена, руб.
1	Лестница «STANDART», 2 ступени.	шт.	8340,00
2	Лестница «STANDART», 3 ступени.	шт.	9710,00
3	Лестница «STANDART», 4 ступени.	шт.	11135,00
4	Лестница «STANDART», 5 ступени.	шт.	12550,00
5	Лестница «WALL», 2 ступени.	шт.	8340,00
6	Лестница «WALL», 3 ступени.	шт.	9710,00
7	Лестница «WALL», 4 ступени.	шт.	11135,00
8	Лестница «WALL», 5 ступени.	шт.	12550,00
9	Лестница «PARALLEL», 2 ступени.	шт.	8340,00
10	Лестница «PARALLEL», 3 ступени.	шт.	9710,00
11	Лестница «PARALLEL», 4 ступени.	шт.	11135,00
12	Лестница «PARALLEL», 5 ступени.	шт.	12550,00

Примечание. Лестницы могут поставляться со ступенями из нержавеющей стали без противоскользящих накладок, также можно заказать дополнительный крепеж для установки.

Примечание. Цены на товары указаны из расчёта 1 евро=43 рубля. В случае изменения курса евро ЦБ РФ, требуется перерасчёт в необходимом соотношении.



# Лестницы

Лестницы производства Испании изготовлены из высокопрочной, полированной нержавеющей стали, труба  $\varnothing$  43 мм. Ступени выполнены из того же материала, по желанию имеются ступени с антискользящей накладкой. Поставляются в комплекте с монтажным, фланцевым креплением.

## «ESC PN»

Ступени	a	b	c	d	e	f	g	Кг	м <sup>3</sup>
3/3	1155	1670	230	1065	366	483	690	19,0	0,10
4/4	1350	1900	230	1295	366	483	690	21,0	0,10
5/5	1545	2130	230	1525	366	483	690	23,0	0,10



## «ESC PNS»

Ступени	b	c	d	e	f	g	h	Кг	м <sup>3</sup>
1/3	1670	230	1065	366	483	690	460	17,0	0,10
1/4	1900	230	1295	366	483	690	690	18,0	0,10
1/5	2130	230	1525	366	483	690	920	19,0	0,10

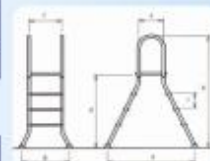

## «ESC PT» с поручнями

Ступени	a	b	c	d	e	f	g	Кг	м <sup>3</sup>
2	440	778	250	515	200	500	225	21,5	0,08
3	440	778	250	765	200	500	225	22,5	0,08
4	440	778	250	1015	200	500	225	23,5	0,08
5	440	778	250	1265	200	500	225	24,5	0,08



№	Наименование	Ед. изм.	Цена, руб.
1	Лестница «ESC PN», 3/3 ступени.	шт.	15600,00
2	Лестница «ESC PN», 4/4 ступени.	шт.	18350,00
3	Лестница «ESC PN», 5/5 ступеней.	шт.	21250,00
4	Лестница «ESC PNS», 1/3 ступени.	шт.	13620,00
5	Лестница «ESC PNS», 1/4 ступени.	шт.	14990,00
6	Лестница «ESC PNS», 1/5 ступеней.	шт.	16320,00
7	Лестница «ESC PT», 2 ступени.	шт.	17790,00
8	Лестница «ESC PT», 3 ступени.	шт.	19200,00
9	Лестница «ESC PT», 4 ступени.	шт.	20650,00
10	Лестница «ESC PT», 5 ступеней.	шт.	22010,00

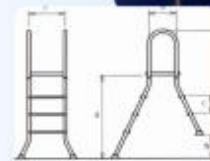

Примечание. Цены на товары указаны из расчёта 1 евро=43 рубля.

В случае изменения курса евро ЦБ РФ, требуется перерасчёт в необходимом соотношении.

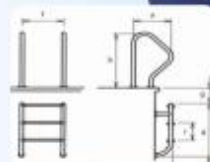

## Водные горки

Водные горки выполнены из стеклопластика. Ступени покрыты противоскользящим ПВХ покрытием. Поручни изготовлены из полированной нержавеющей стали. Для улучшения скольжения горка оборудована форсунками подачи воды (подключается к существующей системе оборотного водоснабжения).



Горка прямая.  
Высота: 2,5 м.  
Длина: 4,0 м.

Горка с поворотом влево \ вправо, прямая.  
Высота: 1,78 м.  
Длина: 2,8 м.



Горка «Кураж» с поворотом влево \ вправо.  
Очень удобная горка для небольших помещений.  
Возможность установки при высоте потолка от 2,6м.  
Компактность горки позволяет устанавливать ее даже в небольших саунах.  
Желоб: 606\*620 мм.  
Диаметр витка: 1,5 м.  
Угол поворота: 90о.  
Высота стартовой площадки: 1,5 м.



Горка «Тобогган-мини» с поворотом влево \ вправо  
4-х – 5-и – элементная.  
Подойдет даже для очень маленького около бассейнового пространства.  
Идеальный аттракцион для людей, имеющих небольшую территорию возле бассейна для отдыха. Прекрасный вариант для оборудования саун.



Желоб: 606\*620 мм.  
Диаметр витка: 3,4 м.  
Высота стартовой площадки: 2-3 м.



№	Наименование	Ед. изм.	Цена, руб.
1	Горка прямая, высота 2,5 м.	шт.	164430,00
2	Горка с поворотом влево, высота 1,78 м.	шт.	119000,00
3	Горка с поворотом вправо, высота 1,78 м.	шт.	119000,00
4	Горка прямая, высота 1,78 м.	шт.	119000,00
5	Горка «Кураж» с поворотом влево, высота 1,5 м.	шт.	260820,00
6	Горка «Кураж» с поворотом вправо, высота 1,5 м.	шт.	260820,00
7	Горка «Тобогган-мини», 4 элемента.	шт.	334500,00
8	Горка «Тобогган-мини», 5 элементов.	шт.	391200,00

Примечание. Цена на товары указаны из расчёта 1 евро=43 рубля.  
В случае изменения курса евро ЦБ РФ, требуется перерасчёт в необходимом соотношении.



## Пылесосы подводные автоматические

Автоматический подводный пылесос предназначен для очистки дна и стенок бассейна. Внутренняя система фильтрации не требует внешних фильтров или насосов. Встроенное радиоуправление дает прекрасные возможности направлять очиститель в места, требующие повышенного внимания – углы и т.п.

Улучшенная конструкция обеспечивает большую надежность в обслуживании бассейна, а оптимизированный искусственный интеллект робота гарантирует постоянное соответствие стандартам гигиены.

Специальные модели разработаны для общественных бассейнов длиной от 25 до 60 метров. Они могут использоваться в бассейнах неправильной формы со ступеньками более 10 см или перепадом глубин. В их комплект входят: робот-пылесос, тележка транспортировки и хранения, пульт дистанционного управления, блок питания, специальный не скручивающийся кабель, щетки заказываются в зависимости от покрытия чаши бассейна.

Для полноценной работы в кафельных бассейнах необходима комплектация специальными щетками.

Модель Dolphin «Dinamic ПРО X (мод.3002) рекомендуется для бассейнов, длина которых не превышает 30 метров, а для бассейнов до 60 метров используется модель Dolphin 2x2 .

Характеристики пылесосов	Dolphin «Dinamic ПРО X»	Dolphin 2x2
Расчетная скорость движения по дну	900 м/ч	900 м/ч
Расчетная скорость сканирования поверхности	350 м2/ч	700 м2/ч
Скорость всасывания	18 м3/ч	30 м3/ч
Масса (без кабеля)	10,7 кг	18,8 кг
Длина кабеля	30 м	40 м

№	Наименование	Ед. ИЗМ.	Цена, руб.
1	Автоматический пылесос Dolphin ПРО X (мод.3002)	к-т	158400,00
2	Автоматический подводный пылесос Dolphin 2x2	к-т	362700,00
3	Щетки для Dolphin ПРО X (мод.3002) для кафеля	к-т	16800,00
4	Щетки для Dolphin 2x2 для кафеля	к-т	20200,00



## Средства по уходу за водой бассейна

Важнейшим условием сохранения чистоты воды в общественных и частных бассейнах является правильный выбор химических препаратов. Мы предлагаем качественные средства в удобной упаковке и по доступной цене.



№	Наименование	Ед. изм.	Цена, руб.
1	Гипохлорит натрия (жидкий хлор)	канистра 12 л	624,00
2	Гипохлорит натрия (жидкий хлор)	канистра 20 л	1040,00
3	Жидкий хлор "ЭМОВЕКС"	канистра 30 л	1430,00
4	Жидкий хлор "ЭМОВЕКС-новая формула"	канистра 30 л	1530,00
5	Ударный хлор "ХЛОРИТЭКС"	ведро 9 кг	2610,00
6	Хлор органический "ХЛОРИТЭКС" в таблетках	ведро 4 кг	1240,00
7	Хлор органический "ХЛОРИТЭКС" в гранулах	ведро 1 кг	370,00
8	"ХЛОРОКСОН" комплексное средство	ведро 4 кг	1440,00
9	Коагулянт жидкий	канистра 25 л	1200,00
10	Жидкий коагулянт "ЭКВИТАЛЛ"	канистра 30 л	1850,00
11	Коагулянт "ЭКВИТАЛЛ" порошок	ведро 2 кг	450,00
12	Средство против водорослей "АЛЬГИТИНН"	канистра 10 л	1230,00
13	Средство против водорослей "АЛЬГИТИНН" пенящийся	канистра 10 л	3390,00
14	РН-минус жидкий	канистра 20 л	1320,00
15	РН-плюс жидкий	канистра 20 л	1270,00
16	Регулятор РН "ЭКВИ-минус" жидкое средство	канистра 30 л	1580,00
17	Регулятор РН "ЭКВИ-минус" порошок	ведро 30 кг	2950,00
18	Регулятор РН "ЭКВИ-плюс" жидкое средство	канистра 30 л	1760,00
19	Регулятор РН "ЭКВИ-плюс" порошок	ведро 5 кг	560,00
20	Препарат для удаления солей жесткости "АНТИКАЛЬЦИТ"	канистра 3 л	420,00
21	Препарат для стабилизации жесткости "КАЛЬЦИСТАБ"	флакон 1 л	400,00
22	Препарат для дехлорирования воды "АКВАДЕХЛОР"	ведро 5 кг	1250,00
23	Средство для обработки воды и борьбы с хлораминами "ДЕХЛОРАМИН"	ведро 5 кг	2500,00
24	Комплексное средство обработки «Минипул КОМПЛЕКС» для бассейнов 10-30 м3	коробка 6 кг	2500,00
25	Комплексное жидкое средство обработки «Мастер Пул» «4 в 1»	канистра 3л	2200,00



## Тренажеры для пловцов

Тренажер для плавания VASA (США) производится в трех вариантах.

Система № 1 для Олимпийских пловцов и лучших тренеров. Способствует значительному улучшению силы и выносливости спортсменов, поправляет и оттачивает технику. Подходит для всех видов плавания, а также для тренировки маленьких мышц и в целях реабилитации. Разборная конструкция тренажера удобна для хранения.

### VASA Pro

Модель разработана для умеренно суровых сред. Может быть использована в тренировочных залах с небольшой проходимостью. Корпус выполнен из нержавеющей стали, включает в себя монорельс из нержавеющей стали, телескопическую трубу, металлические арматурные изделия, стальной корпус, покрытый эпоксидной смолой. Состоит из конической стандартной скамьи, выкрашенной натяжной планки, модульных ручек и лопаток, дорогостоящей блочной системы кабелей, и трех эластичных шнуров.



### VASA Pro Se

Модель разработана для помещений с повышенной влажностью. Подходит для тренировок по плаванию при интенсивном использовании. Корпус выполнен из нержавеющей стали, включает в себя монорельс и телескопические стойки с пятнадцатью параметрами настройки, которые позволяют легко приспособить сопротивление, изменяя наклон монорельса. Также в комплект входят: анатомическая скамья, натяжная планка из нержавеющей стали на ремнях, модульные ручки и лопатки (для отработки гребка), блочная система кабелей, эластичные шнуры. При выполнении упражнений скамья двигается по монорельсу бесшумно.



### VASA Ergometer.

Самая последняя модель тренажеров VASA Эргометр сочетает реалистичное воспроизведение взмаха с электронным отслеживанием, которое обеспечивает постоянную обратную связь и точное измерение параметров выполнения. Система двигателя обеспечивает гладкое и бесшумное движение. Его особым преимуществом является то, что он воссоздает регулируемое маховиком сопротивление натяжения, которое ощущается также как сопротивление воды. Электронный монитор позволяет производить точные измерения: времени, расстояния, темпа, мощности, степени удара, силы правой и левой руки. Он идеально подходит для повышения выносливости, анаэробной силы, восстановления после травм и физиотерапии. Эргометр включает монорельс из нержавеющей стали и металлические изделия, коническую анатомическую скамью, модульные ручки и лопатки, и три привязных шнура, которые удерживают скамью в оптимальном положении при возвращении рук в исходную позицию. Тренажер разработан для суровых и влажных сред.



№	Наименование	Ед. изм.	Цена, руб.
1	Тренажер для пловцов Vasa Pro	шт.	82600,00
2	Тренажер для пловцов Vasa Pro Se	шт.	98700,00
3	Тренажер для пловцов Vasa Ergometer	шт.	159200,00



# Тренажеры-эспандеры для пловцов

Тренажеры для пловцов помогают дать нагрузку на специфические мышцы, приобрести навыки более быстрого ускорения, улучшают силовую составляющую каждого гребка, а также тренируют мышечную выносливость.



1



2



3



5



4



6



№	Наименование	Длина	Ед. изм.	Цена, руб.
1	Тренажёр гребной для имитации занятий в бассейне.	3 м	шт.	1650,00
		4 м		2020,00
		5 м		2677,00
2	Тренажёр поясной для плавания с сопротивлением и имитации ускорений.	4 м	шт.	2500,00
		5 м		2840,00
		7 м		3540,00
3	Тренажёр поясной двусторонний для плавания с сопротивлением и имитации ускорений.	2,5 м	шт.	2714,00
4	Тренажёр поясной для плавания с минимальным / максимальным сопротивлением и имитации ускорений.	4 м	шт.	1600,00
5	Тренажёр гребной для зала для имитации занятий в бассейне.	1 м	шт.	2110,00
6	Тренажёр толчковый добавляет сопротивление во время гребков ногами. Разгружает лодыжку во время брасса.	0,5 м	шт.	2650,00
		0,7 м		2910,00
		0,8 м		3200,00



## Инвентарь для плавания и аквааэробики

№	Наименование	Ед. изм.	Цена, руб.
1	Палка для плавания (нудлс) «Ассорти». Размер: 160x7 см.	шт.	150,00
2	Палка для плавания (нудлс) «Пони». Размер: 160x7 см.	шт.	290,00
3	Палка для плавания (нудлс) «Пони со свистком». Размер: 160x7 см.	шт.	310,00
4	Соединитель для палок, 2 отверстия. Размер: 14 см.	шт.	60,00
5	Соединитель для палок, 4 отверстия. Размер: 23 см.	шт.	102,00
6	Соединитель для палок, 6 отверстий. Размер: 32 см.	шт.	170,00
7	Гантели для аквааэробики. Размер: 31x15 см.	пара	404,00
8	Гантели для аквааэробики круглые. Размер: 31x15 см.	шт.	602,00
9	Гантели для аквааэробики треугольные. Размер: 31x15 см.	шт.	602,00
10	Гантели для аквааэробики плоские. Размер: 34x6 см.	пара	767,00
11	Диски для аквааэробики.	пара	630,00



## Инвентарь для плавания и аквааэробики



№	Наименование	Раз-ры:	Ед. изм.	Цена, руб.
1	Лопатки серповидные для пальцев.		пара	165,00
2	Лопатки гидродинамические-1 (минимальная нагрузка).	S	пара	177,00
		L		
		M		
3	Лопатки гидродинамические-2 (средняя нагрузка).	S	пара	214,00
		L		
		M		
4	Лопатки ПРО (максимальная нагрузка).	S	пара	188,00
		L		200,00
		M		270,00
5	Ласты силиконовые короткие. С открытым носком.	33-35, 36-38	пара	704,00
		39-41, 42-43		745,00
6	Ласты резиновые короткие. С открытым носком.	32-34, 34-36, 36-38, 38-40, 40-42, 42-44, 44-46	пара	752,00
7	Ласты резиновые длинные. С открытым носком.	26-29, 30-33	пара	530,00
		34-35		608,00
		36-38, 38-40, 40-42, 42-44, 44-46		950,00
8	Ласты силиконовые для улучшения техники брасса.	42-43	пара	664,00
9	Ласты резиновые «Малютка».	32-34	пара	330,00
10	Ласты резиновые «Дельфин».	35-37, 38-40, 41-43	пара	570,00
11	Тренажёр дыхательная трубка.		шт.	720,00





## Инвентарь для плавания и аквааэробики

№	Наименование	Ед. изм.	Цена, руб.
1	Доска для плавания, 2 отверстия. Размер: 31x45x3 см.	шт.	120,00
2	Доска для плавания. Размер: 48x30x3 см.	шт.	245,00
3	Доска для плавания, 2 отверстия. Размер: 90x42x3 см.	шт.	640,00
4	Доска для плавания «Кросс», 2 отверстия. Размер: 39x28x4 см.	шт.	470,00
5	Доска для плавания «Драйв», 2 отверстия. Размер: 47x32x4 см.	шт.	330,00
6	Доска для плавания эргономичная, 2 отверстия. Размер: 40x33x2 см.	шт.	495,00
7	Доска-колобашка. Размер: 28x24x5 см.	шт.	475,00
8	Колобашка. Размер: 22x15 см.	шт.	170,00
9	Колобашка.	шт.	306,00
10	Колобашка ПРО треугольная.	шт.	377,00



## Инвентарь для плавания и аквааэробики



№	Наименование	Ед. изм.	Цена, руб.
1	Аквапояс. Размер: 76x21x2,5 см.	шт.	470,00
2	Аквапояс «В». Поддержка веса до 75 кг. Стандартная спина. Размер: 68x22x3,8 см.	шт.	990,00
3	Аквапояс «Е». Поддержка веса до 75 кг. Широкая поддержка спины. Размер: 79x22x3,8 см.	шт.	990,00
4	Аквапояс. Поддержка веса до 100 кг. В комплекте с регулятором плавучести.	шт.	1300,00
5	Пояс плавательный из 5 пластин.	шт.	415,00
6	Пояс плавательный из 7 пластин. Размер: 14x7,5x3 см.	шт.	168,00
7	Пояс тормозной.	шт.	342,00
8	Акваперчатки. Размер: S, M, L.	пара	450,00
9	Аквасапоги.	пара	910,00
10	Акваманжеты.	пара	680,00





## Инвентарь для плавания

№	Наименование	Ед. изм.	Цена, руб.
1	Шест для обучения плаванию с кольцом, 3 м. Материал: алюминий анодированный.	шт.	4000,00
2	Шест для обучения плаванию с крюком, 3 м. Материал: алюминий анодированный.	шт.	4000,00
3	Круг спасательный, 3 кг.	шт.	3300,00
4	Нарукавники детские «Эконом». Возраст: 2-6 лет.	пара	107,00
5	Нарукавники детские «Делюкс». Ламинированный ПВХ. Возраст: 0-2, 2-6, 6-12, 12 лет.	пара	270,00
6	Нарукавники детские «Премиум». С двумя клапанами защиты. Ламинированный ПВХ.	пара	295,00
7	Жилет надувной детский. Возраст: 3-10 лет	шт.	448,00
8	Круг надувной детский. Диаметр: 50 см.	шт.	80,00
9	Водное кресло.	шт.	550,00
10	Мяч резиновый. Диаметр: 33 см.	шт.	85,00



## Аксессуары для посещения бассейна



№	Наименование	Ед. изм.	Цена, руб.
1	Очки «Нова».	шт.	236,00
2	Очки детские «Костер».	шт.	192,00
3	Спрей «Антифог» от запотевания очков.	шт.	142,00
4	Шапочка силиконовая. Цвета различные.	шт.	118,00
5	Шапочка силиконовая с фиксацией очков.	шт.	200,00
6	Шапочка лайкра. Без прострочки \ С прострочкой.	шт.	91,00
7	Шапочка силиконовая серии «Леди» для женщин с длинными волосами.	шт.	200,00
8	Шапочка силиконовая детская «Рыба».	шт.	128,00
9	Шапочка силиконовая детская «Мульти».	шт.	104,00
10	Шапочка силиконовая детская «Акула».	шт.	136,00



## Аксессуары для посещения бассейна

№	Наименование	Ед. изм.	Цена, руб.
1	Зажим для носа на резинке.	шт.	65,00
2	Зажим для носа.	шт.	62,00
3	Беруши.	пара	40,00
4	Беруши силиконовые, 4 шт.	шт.	59,00
5	Шапочки-чепцы для душа.	шт.	77,00
6	Тапочки одноразовые. Размер: 26 см	пара	26,00
7	Шлёпанцы женские. Размеры: 35-36, 37-38, 39-40	пара	112,00
8	Носки латексные. Размер: S, M, L.	пара	165,00
9	Мочалка.	шт.	12,00
10	Полотенце. Материал: хлопок. Размер: 50x100 см.	шт.	344,00

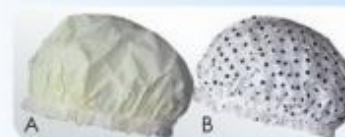

## Инвентарь для водного поло



Ворота для водного поло 2,0x0,9 м.  
Комплект: разборные ворота, сетка.  
Ворота изготавливаются из алюминиевых профилей, окрашенных в белый цвет, свободноплавающие. Предназначены для проведения тренировок.



Ворота для водного поло 0,9x0,69 м.  
Комплект: разборные ворота, сетка.  
Ворота изготавливаются из алюминиевых профилей, окрашенных в белый цвет, свободноплавающие. Предназначены для проведения тренировок и развлечений.



Ворота для водного поло 3,0x0,9 м.  
Комплект: складывающиеся ворота с противовесами, сетка.  
Ворота изготавливаются из алюминиевых профилей, окрашенных в белый цвет, свободноплавающие. Предназначены для соревнований и тренировок.  
Производство- Haspo (Германия).



№	Наименование	Ед. изм.	Цена, руб.
1	Ворота для водного поло (2,0x0,9 м), свободноплавающие (с сетками).	шт.	21550,00
2	Ворота для водного поло (0,9x0,69 м), свободноплавающие (с сетками).	шт.	10800,00
3	Ворота для водного поло (3,0x0,9 м), с противовесами, свободноплавающие (с сетками). Пр-во Германия.	пара	150840,00
4	Мяч для водного поло №4.	шт.	342,00
5	Мяч для водного поло №5.	шт.	354,00
6	Набор шапочек для водного поло, 30 шт	шт.	16485,00
7	Плавки для водного поло.	шт.	460,00
8	Купальники для водного поло.	шт.	696,00
9	Халат (парка) для ватерполистов. С логотипом вашей школы. Только предварительный заказ.	шт.	4696,00



## Игры на воде

Для улучшения навыков подводного плавания, техники ныряния и совершенствования ориентации под водой мы предлагаем наборы игрушек.

№	Наименование	Ед. изм.	Цена, руб.
1	<b>Волейбол водный.</b> Размер сетки: 1530x400 мм.	шт.	<b>980,00</b>
2	<b>Баскетбол водный.</b> Размеры: ф540\360x370 мм	шт.	<b>930,00</b>
3	<b>Тонущие игрушки «Морские коньки».</b> Длина: 17 см. В наборе 4 шт.	набор	<b>305,00</b>
4	<b>Тонущие разноцветные диски.</b> Диаметр: 10 см. В наборе 6 штук.	набор	<b>225,00</b>
5	<b>Тонущие подводные палочки.</b> Длина: 25 см. В наборе 4 шт.	набор	<b>305,00</b>
6	<b>Тонущие игрушки «Весёлые рыбки».</b> Размер: 20x12 см. В наборе 4 шт.	набор	<b>350,00</b>
7	<b>Тонущие игрушки «Кольца малые».</b> Диаметр: 15 см. В наборе 4 шт.	набор	<b>305,00</b>
8	<b>Игрушки-прилипалы «Рыбки-цифры».</b> В наборе 13 шт.	набор	<b>275,00</b>
9	<b>Набор «Плавающий кольцеброс».</b> В наборе 1 стойка, 6 колец.	набор	<b>310,00</b>
10	<b>Набор «Плавающий кольцеброс».</b> В наборе 5 стоек, 6 колец.	набор	<b>952,00</b>

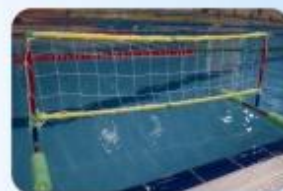

## Четырехстрелочные секундомеры

Четырехстрелочные секундомеры необходимы для тренировок по плаванию. Они представлены в двух модификациях СтС-4.60, СтС-4.90.

Наименование	СтС – 4.60	СтС - 4.90
Период вращения стрелки	60 с	
Дискретность вращения стрелки	6,0 гр. (1,0 секунды)	
Диаметр циферблата	550 мм	850 мм
Число стрелок	4	
Питание	от сети 220 50 Гц	
Потребляемая мощность	не более 10 Вт	
Материал корпуса	ПВХ профиль, акриловое оргстекло, листовой полистирол.	
Габаритные размеры	600 х 600 х 130 мм	900 х 900 х 130 мм
Масса	не более 5,5 кг	не более 10 кг

№	Наименование	Ед. изм.	Цена, руб.
1	Секундомер для бассейна, тренировочный четырехстрелочный 600х600х130мм	шт.	31400,00
2	Секундомер для бассейна, тренировочный четырехстрелочный 900х900х130мм	шт.	38950,00





## Электроника для бассейнов

### Секундомер К-2х1-270

Индикация секунд. В комплекте проводной двухкнопочный пульт для управления секундомером.

Габариты: 500 x 500 x 90 мм

Высота цифры: 270 мм

Расстояние видимости: 2-100 м

Яркость: Кд/см\*\*2 0,14

### Секундомер К-4х1-150

Индикация минут и секунд. В комплекте проводной двухкнопочный пульт для управления секундомером.

Габариты: 530 x 200 x 70 мм

Высота цифры: 150 мм

Расстояние видимости: 1-50 м

Яркость: Кд/см\*\*2 0,14

### Секундомер К-4х1-270

Индикация минут и секунд. В комплекте проводной двухкнопочный пульт для управления секундомером.

Габариты: 900 x 340 x 130 мм

Высота цифры: 270 мм

Расстояние видимости: 2-100 м

Яркость: Кд/см\*\*2 0,14

### Электронное табло для плавания

Индикация места в заплыве, времени, температура воздуха.

В комплекте пульт стартера, пульта финишеров, ИК пульт, термодатчик.

Размер цифры 100-150 мм.

### Электронное табло для водного поло

Индикация периода, счета, общего времени, удалений, времени атаки. В комплект входит центральное табло, пульт управления, двухкнопочный пульт, динамик, 2 табло атаки.

Размеры табло: 900x700 мм.

Высота цифр центрального табло: 100 мм.

Высота цифр табло атаки: 210 мм.



№	Наименование	Ед. изм.	Цена, руб.
1	Секундомер К-2х1-270	шт.	21300,00
2	Секундомер К-4х1-150	шт.	17100,00
3	Секундомер К-4х1-270	шт.	29600,00
4	Электронное табло для плавания, 4 дорожки, знак 100 мм	шт.	115320,00
5	Электронное табло для плавания, 4 дорожки, знак 150 мм	шт.	153480,00
6	Электронное табло для плавания, 6 дорожек, знак 100 мм	шт.	172900,00
7	Электронное табло для плавания, 6 дорожек, знак 150 мм	шт.	233200,00
8	Электронное табло для плавания, 8 дорожек, знак 100 мм	шт.	230640,00
9	Электронное табло для плавания, 8 дорожек, знак 150 мм	шт.	299700,00
10	Электронное табло для водного поло, знак 100 мм	шт.	96240,00

## Электронные часы для бассейнов

### Часы-термометр для бассейна

Часы показывают время, температуру воды и воздуха в бассейне. Коррекция времени и хода осуществляется с помощью пульта ДУ на ИК-лучах.

Цвет индикации: красный.



Модель табло	Размеры табло, мм	Высота цифр, мм	Видимость, м	Цена, руб.
К-4x2-100b+2t_лак	800x550	100	1 - 30	32340,00
К-4x2-150b+2t_лак	1100x850	150	1 - 50	39900,00
К-4x2-270b+2t_лак	1550x1200	270	2 - 100	65940,00

**Уличные часы-термометр повышенной яркости**  
Индигируемые параметры: время, температура (попеременно).

Коррекция времени и хода: пульт ДУ на ИК-лучах.

Цвет индикации: красный.

Тип индикаторов: суперяркие светодиоды

Температура окружающей среды, С: -30...+50

Угол половинной яркости: 50

Яркость светодиодов: 2 Кд

Условие максимальной освещенности: «прямое солнце»



Модель табло	Размеры табло, мм	Высота цифр, мм	Видимость, м	Цена, руб.
К-110d-t	497x197x74	110	1 - 30	20110,00
К-150d-t	617x203x74	150	1 - 50	25770,00
К-210d-t	877x267x97	210	1 - 70	35520,00
К-270d-t	1122x326x97	270	2 - 100	51400,00
К-350d-t	1430x420x130	350	2 - 130	68220,00
К-500/3d-t	2000x700x115	500	3 - 180	100580,00
К-700/3d-t	3000x 980x 115	700	5 - 250	149310,00
К-700/5d-t	3000x 980x115	700	5 - 250	194112,00





## Шкафы для раздевалок

Используются для хранения личных вещей и одежды во внутренних помещениях раздевалок, бассейнов, саун, аквапарков.

Шкаф металлический 2-секционный разработан 2-х видов:

- основной имеет 2 индивидуальные ячейки,
- дополнительный состоит из 2-х ячеек, не имеет одной боковой стенки, пристраивается к основному.

Шкаф дополнительно оснащается двумя комплектами для развешивания одежды (2 планки с крючками и перекладина).

Наименование	Вес, кг	Ширина, мм	Высота, мм	Глубина, мм
Основной	23,7	300	1800	500
Дополнительный	19,5	300	1800	500

Индивидуальный шкаф на одно отделение также изготавливается в двух вариантах: основной и дополнительный.

В базовой модели комплектуется верхней полкой для головного убора, перекладиной и крючками для одежды.

Наименование	Вес, кг	Ширина, мм	Высота, мм	Глубина, мм
Основной	24,8	400	1800	500
Дополнительный	20,7	400	1800	500

Основные характеристики шкафов:

- разборная конструкция;
- толщина стального листа 1 мм;
- замок типа "САН LOCK";
- шкафы разработаны с учетом требований эргономики и техники безопасности;
- окрашены порошковой полимерной краской (цвет корпуса - серый).

Изделия сертифицированы.

№	Наименование	Ед. изм.	Цена, руб.
1	Шкаф металлический 2-секционный основной	шт.	4770,00
2	Шкаф металлический 2-секционный дополнительный	шт.	4120,00
3	Шкаф металлический 1-секционный основной 500x400x1800	шт.	4090,00
4	Шкаф металлический 1-секционный дополнительный 500x400x1800	шт.	3650,00
5	Дополнительный комплект для развешивания одежды (для 2-секционных шкафов)	шт.	310,00



## Напольные покрытия для влажных помещений

NERO STOP найдет место везде, где требуется влагостойкий и нескользящий ковер.

Ребристое рулонное покрытие «Неро», изготовленное в Финляндии, предназначается для влажных помещений, таких как умывальных, раздевальных, подсобных помещений, бассейнов, саун и бань, балконов и лоджий, а также подвалов.

Ребристый ковер «Неро» изготовлен из ленточного ПВХ сквозной окраски. Ленты основы сварены в продольном направлении, что позволяет предельно легко свернуть ковер в рулон. Поперечные ребра эффективно предохраняют от скольжения.

Ребристый ковер «Неро» хорошо выдерживает моющие средства, жиры, масла и большинство кислот. Цвет ковра не меняется от влияния света или механического изнашивания. Ковер не поддерживает сгорания, образование горящих капель исключено. Ковер имеет высокую точку воспламеняемости, температура вспышки – 330-4000С.

Ковры «Неро» очищаются моющими средством и щеткой или влажной тряпкой, или моечной машиной под давлением. Использование дезинфицирующего препарата предотвращает появление и рост бактерий.

Характеристики изделия:

Материал – ПВХ.

Поверхность – шероховатая.

Толщина – 11 мм.

Ширина – 90 см.

Длина рулона – 10 метров.

Вес рулона – 38 кг.

№	Наименование	Ед. изм.	Цена, руб.
1	Ребристый коврик Nero Stop	м.п.	3000,00

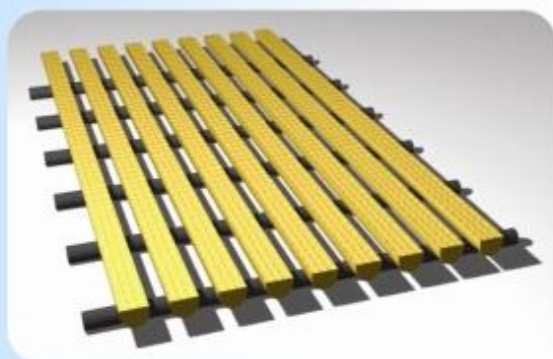



## Напольные покрытия для влажных помещений

Софт Степ (Soft Step) идеально подходит для бассейнов, саун, бань, аквапарков и помещений с повышенной влажностью. Снижают уровень травматизма на скользком полу.

Дорожки Soft Step легко скатываются в рулон, это значительно облегчает уборку помещений.

Стандартная форма выпуска: рулон.

Ширина: 60 см.

Высота: 1 см.

Длина: 15 м.

Вес рулона: 28 кг.



Два рулона можно соединить вместе с помощью специальных приспособлений.

Широкая цветовая гамма позволяет подобрать покрытия к любому интерьеру



№	Наименование	Ед. изм.	Цена, руб..
1	Покрытие Soft Step 60 см	м.п.	1050,00
2	Соединитель для Soft Step (40 шт.)	шт.	490,00

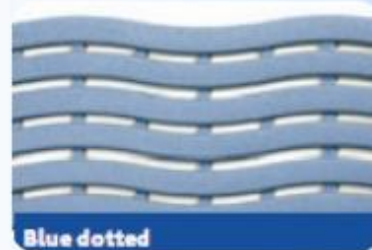

## Материал ПРОТИВОСКОЛЬЗЯЩИЙ



Противоскользящий материал серии 3500.



**Описание:**

Нерастягиваемая пластиковая лента с нанесенным текстурированным эластичным покрытием. Используется для легкой, средней и тяжелой обуви, босых ног.

**Предназначен:**

Используется в местах, где есть риск поскользнуться или нужно обеспечить хорошее сцепление с подошвой на наклонных, влажных поверхностях. Противоскользящий материал может длительное время находиться в воде и предназначен в том числе для босых ног, что делает его незаменимым для применения в бассейнах, саунах, на лодках.



Противоскользящий материал серии 4200.



Нерастягиваемая пластиковая лента с нанесенным текстурированным эластичным покрытием. Используется для босых ног, легкой и средней обуви.

**Предназначен:**

Используется в местах, где есть риск поскользнуться и где ходят босиком, а также в легкой и средней обуви. Предназначен не только для ванн, ванных комнат и влажных мест, но и прекрасно подходит для применения на линолеуме и ламинате.

Противоскользящий материал серии 4100.



**Описание:**

Нерастягиваемая пластиковая лента с нанесенным текстурированным эластичным покрытием. Используется для легкой обуви и босых ног.

**Предназначен:**

Изготовлен специально для ванных комнат, ванн, душевых кабин, то есть для тех мест, где есть вода и существует риск поскользнуться. Возможно использование и в других местах: на лестницах, на кафельном полу, в кухне и туалете и т.д.



Размер роля / пластины	Размер роля / пластины
роль 2,5 см x 18,288 м	роль 91,40 см x 18,288 м
роль 5,08 см x 18,288 м	роль 121,48 см x 18,288 м
роль 7,62 см x 18,288 м	полоска 1,9 см x 1,9 см
роль 10,16 см x 18,288 м	полоска 1,9 см x 44,43 см
роль 15,23 см x 18,288 м	пластина 40,62 см x 86,33 см
роль 30,47 см x 18,288 м	пластина 40,62 см x 101,56 см
роль 45,70 см x 18,288 м	пластина 40,62 см x 100 см
роль 60,94 см x 18,288 м	пластина 40,62 см x 100 см



# Материал ПРОТИВОСКОЛЬЗАЩИЙ

## Противоскользящий материал серии 3200.



Противоскользящий материал состоит из абразивных частиц карбида кремния нанесенных с помощью крепкого, износостойкого полимера на не растягиваемую пластиковую ленту. Используется для легкой, средней и тяжелой обуви.

Предназначен:

Был специально изготовлен для использования в местах с самыми тяжелыми условиями эксплуатации. Не боится влаги и воды, может применяться как на улице, так и внутри помещений.



## Противоскользящий материал серии 3100.



Состоит из абразивных частиц карбида кремния нанесенных с помощью крепкого, износостойкого полимера на не растягиваемую пластиковую ленту. Используется для легкой, средней и тяжелой обуви.

Предназначен:

Применяется как на улице, так и внутри помещений. Не боится влаги и воды.

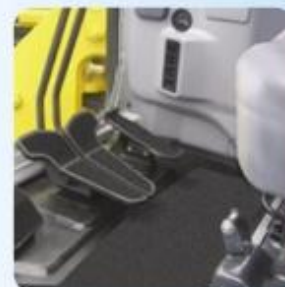

## Противоскользящий материал серии 3300.



Противоскользящий материал состоит из абразивных частиц карбида кремния нанесенных с помощью крепкого, износостойкого полимера на не растягиваемую пластиковую ленту. Используется для легкой, средней и тяжелой обуви.

Предназначен:

Выделение опасных зон, таких как: пороги, края платформ и площадок, разметка пешеходных зон на складах и т.д. Не боится влаги и воды, может применяться, как на улице, так и внутри помещений.



## Противоскользящий материал серии 3700.



Состоит из прочно связанных с тонкой алюминиевой основой абразивных частиц карбида кремния, нанесенных на алюминиевую фольгу. Используется для легкой, средней и тяжелой обуви.

Предназначен:

Был специально изготовлен для применения на рельефных поверхностях, там, где другой антискользящий материал применять не рекомендуется. То есть на рельефных поверхностях противоскользящий материал повторяет рельеф и рисунок поверхности. Не боится влаги и воды, может применяться как внутри помещения, так и на улице.



## Фены для волос

Фены для волос предназначены для сушки волос нагретым воздухом. Используются в раздевалках бассейнов, аквапарков, банных комплексов и т.п. Корпуса всех фенов выполнены из ABS пластика.



**Фен «ТВ 80А» с круглой ручкой.**

Автоматическое включение при снятии шланга с крепления на устройстве и выключение при установке обратно.

Мощность: 1000 Вт.

Габариты: 256х258х172 мм.

Вес: 2,4 кг.



**Сушилка для рук и волос «ИзиДрай».**

Автоматическая модель включается и работает, когда руки или голова оказываются в зоне действия ИК-датчика. Мощность: 1800 Вт.

Габариты: 348х251х153 мм.

Вес: 3,4 кг.



**Сушилка для рук «Флоу».**

Сушилка включается автоматически, когда руки оказываются в зоне действия ИК-датчика.

Мощность: 1990 Вт.

Габариты: 325х250х153 мм.

Вес: 2,5 кг.

**Сушуар «Гигия+».**

Оснащен терморегулятором и кнопкой включения \ выключения.

Размеры колпака: 420х400х460 мм.

Количество скоростей: 1.

Стандартный цвет колпака: белый.

Мощность: 1000 Вт.



№	Наименование	Ед. изм.	Цена, руб..
1	Фен настенный «ТВ 80А» с круглой ручкой.	шт.	7750,00
2	Сушилка для рук и волос «ИзиДрай», автомат.	шт.	6850,00
3	Сушилка для рук «Флоу», автомат.	шт.	4320,00
4	Сушуар «Гигия+».	шт.	10940,00

Возможна поставка сушилок «ИзиДрай Ред» с ручным включением.



## Поручни для людей с ограниченными возможностями

Поручни используют в туалетных, ваннных и душевых комнатах, коридорах, помещениях и чаше бассейнов.

Все поручни изготовлены из нержавеющей стали.

Изделия очень прочные и рассчитаны на поддержку человека в разных положениях: сидя, стоя и при ходьбе.

№	Наименование	Ед. изм.	Цена, руб.
1	Поручень откидной для туалетной комнаты, ПОТК1.	шт.	15000,00
2	Поручень в душевые комнаты, ПДК. Размер: 900х700х600 мм	шт.	9750,00
3	Поручень, длина 1 м.	шт.	3750,00
4	Поручень откидной, ПО1.	шт.	4300,00
5	Поручень откидной, ПО2.	шт.	4500,00
6	Поручень откидной, ПО3.	шт.	4770,00



Возможно изготовление поручней по индивидуальным размерам.

# AQUAPOOL Group

## **г. Екатеринбург**

620027, ул. Мамина-Сибиряка, д. 51

Тел. +7 (343) 253-25-60, факс.: +7 (343) 344-34-29

[www.masterural.ru](http://www.masterural.ru); e-mail: [info@masterural.ru](mailto:info@masterural.ru)

## **г. Челябинск**

454007, ул. Рождественского, 13

Тел/факс: +7 (351) 75-00-944

[www.masterural74.ru](http://www.masterural74.ru); e-mail: [info@masterural74.ru](mailto:info@masterural74.ru)

## **г. Красноярск**

660028, ул. Мечникова, 49, офис 103

Тел: +7 (391) 244-80-22, 8-908-026-49-30

[www.masterural24.ru](http://www.masterural24.ru); e-mail: [info@masterural24.ru](mailto:info@masterural24.ru)

## **г. Пермь**

[www.masterural59.ru](http://www.masterural59.ru); e-mail: [info@masterural59.ru](mailto:info@masterural59.ru)